

LTT-Perete despărțitor igienic ELTETE OY



Pereții despărțitori LTT sînt fabricate în dimensiuni standard sau în măsuri cerute de client.

Dimensiunile standard sînt:

- mărimea ușii 1947x602 mm
- înălțimea totală 2100 mm
- înălțimea plăcii peretelui 1980 mm

Lățimea panelului frontal este la cerință precum și pereții despărțitori.

LTT 24 mm

Structura constă dintr-o placă compactă, rezistentă la umezeală, de 22 mm grosime peste care se aplică în amîndouă părți un strat laminat din plăci de rășină sintetică. Grosimea structurii este de 24 mm.

LTT-Compact 10 și 13 mm

Aceste pereți compacți sînt fabricate din plăci de rășină sintetică de 10 și 13 mm.

Pereți despărțitori de dușuri

Pereții despărțitori de dușuri LTT se fabrică din plăci compacte de rășină sintetică cu grosime de 10 sau 13 mm.

PROFILE

Profilele de legătură se fabrică din aluminiu eloxat, de culoare naturală sau vopsite în cîmp electrostatic.

CULORI

Pereții despărțitori se fabrică în culoarea alb, gri și bej. La cerință se fabrică și celelalte nuanțe de culori.

LIVRARE

Toate elementele de legătură și de fixare sînt livrate împreună cu paneele despărțitoare executate la dimensiunile cerute. Asamblarea poate fi făcută în timp minim pentru că pereții sînt furnizate cu găurile și ferecăturile necesare. Fiecare transport conține și un desen de asamblare.

CURĂȚIRE ȘI ÎNTREȚINERE

Se recomandă curățirea cu soluții ce nu conțin grăunți ce pot zgîrîia suprafețele laminate. Este interzisă folosirea agenților tari de lustruire pentru că suprafața superficială poate lua nuanțe închise.

ALEGEREA SOLUȚIEI DE CURĂȚIRE CORESPUNZĂTOARE

Impurități	Soluție de curățire			
	Soluții de curățire obișnuită	alcool, curățitori de geam	benzină, aceton, hexaclorețan	soluții speciale de curățire
Urme de deget	x	x		
Ulei, untură	x		x	
Funingine, nicotină	x	(x)		
Cerneală	x			
Cafea, ceai	x			
Urme de fructe	x			
Pată de ceară, de pix		x	x	
Cariocă		x	x	x
Lac, adeziv, vopsea ¹⁾			x	x
Ruj, pastă de curățit pantofi	x		x	
Lac de unghii			x	x
Sediment de calciu/piatră ²⁾				
Rugină ³⁾				

¹⁾ Adezivele cu două componente nu se pot dizolva în toate cazurile.

²⁾ Depunerile pietrii de apă care se produc în dușuri se pot elimina cu soluție de oțet de 10%.

³⁾ Se elimină cu soluție de lămîie.

DIMENSIUNILE PEREȚILOR DESPĂRȚITORI

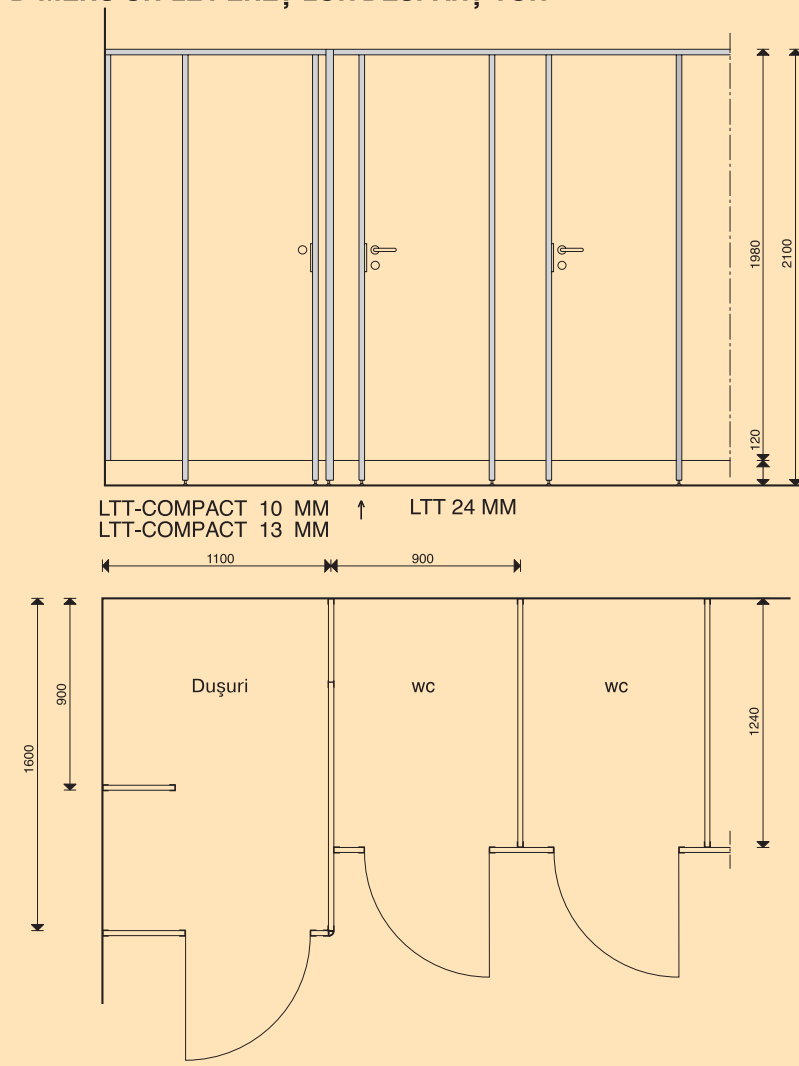

CONSTRUCȚIA PEREȚULUI DESPĂRȚITOR DE DUȘURI, LTT-COMPACT 10 și 13 mm

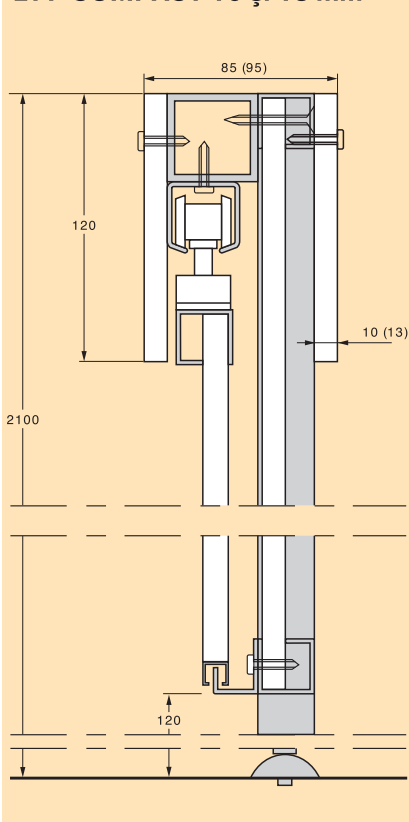



Peretele LTT de 10 mm din plăci de rășină sintetică și cabină de WC din perete de 24 de mm.



WC standard și perete despărțitor de pissoire din panel de 24 de mm.



Perete despărțitor de duș din placă de rășină sintetică cu fixare superioară.



Ușă glisantă de WC.



Un perete despărțitor de WC din grădinița de copii din panel LTT de 24 de mm.

LTT 24 mm

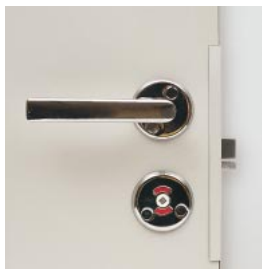

Ferecătură standard

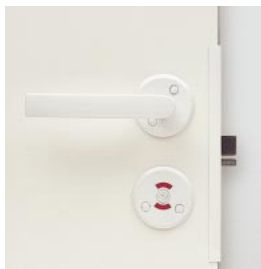

Alb

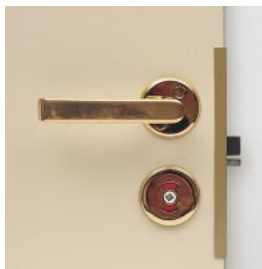

Nuanță aurie

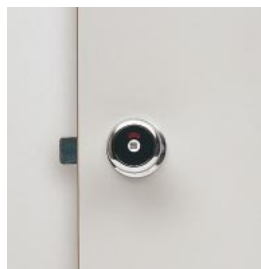

Ferecătură standard

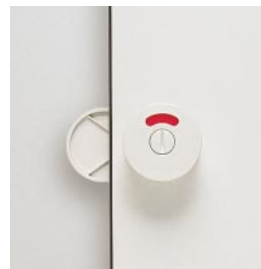

Ferecătură din material plastic

LTT-Compact 10 mm și 13 mm

PROFILE DE ALUMINIU ȘI ASAMBLĂRI

LTT 24 mm

LTT-Compact 10 mm

LTT-Compact 13 mm

